



**GEARED MOTOR**

**G TYPE GEARBOX**

● MOTOR MODEL: 6SBDG□-6G (NO FAN)

● GEARBOX MODEL: 6GBD□MH

● GEARBOX OUTPUT SHAFT

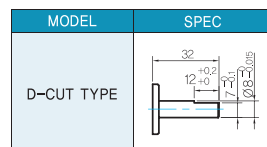
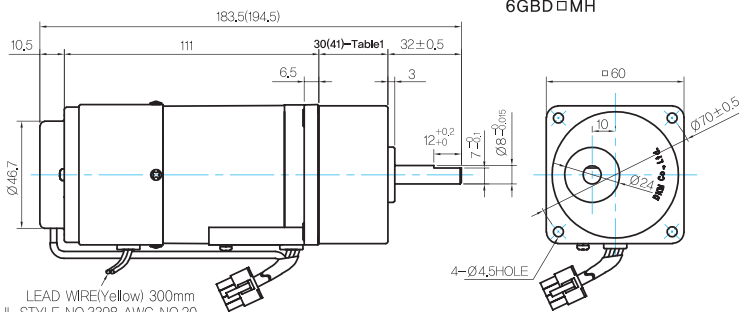

● 30(41)-Table1

SIZE(mm)	GEAR RATIO
30	6GBD3MH - 6GBD18MH
41	6GBD25MH - 6GBD360MH

○ WEIGHT

PART	WEIGHT(Kg)
MOTOR	1,22

**결선도**

**FX1000A - 커넥터(Connector) 연결방식**

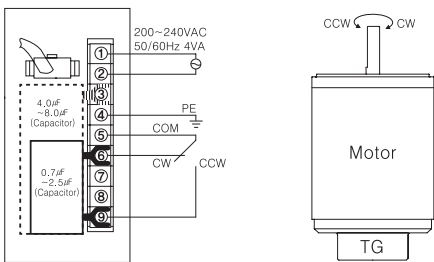

**FX1000A - 단자대(Terminal) 연결방식**

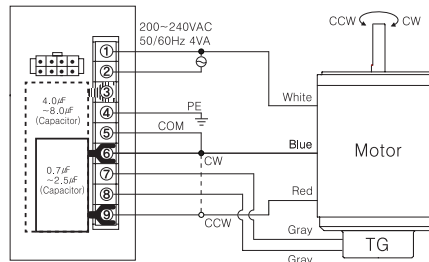

**DSA 정방향 운전시 (CW)**

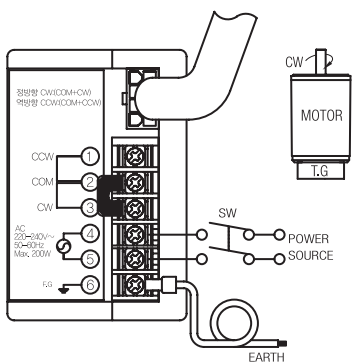

**DSA 역방향 운전시 (CCW)**

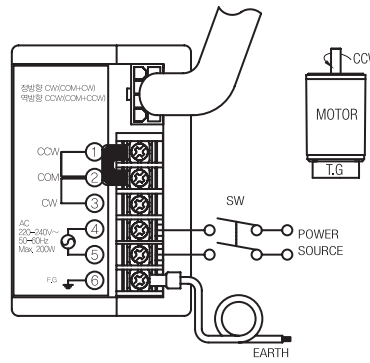

**DSKM 기본연결 방식**

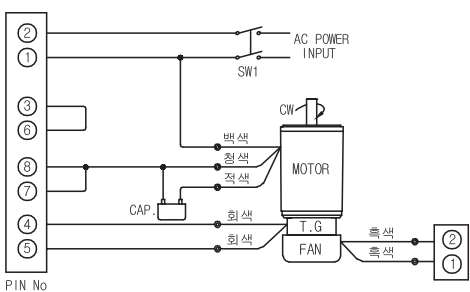

**DSKM 외부속도설정기 사용에 관하여**

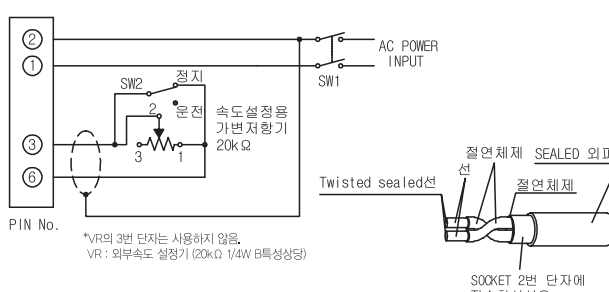

- 1) 결선도와 같이 모터와 스피드 컨트롤러를 연결한 후 AC 전원을 투입하고 속도설정볼륨을 조절하면 사용자가 원하는 속도를 설정하여 모터를 회전시킬 수 있습니다.
- 2) 회전방향은 모터 축 측에서 본 방향을 나타냅니다. 3) CW는 시계방향, CCW는 반시계방향입니다.
- 4) 타력팬(Powerful Fan) 부착모터의 경우 타력팬의 전원선(검정색)을 1번과 2번 단자에 결선하여 전원을 공급하여 주십시오.